

Installatie-instructies

GL4



Inhoudsopgave

Waarschuwingen en symbolen	4
Er wordt onderscheid gemaakt tussen:	4
Symbolen.....	4
Informatie op het document	4
Veiligheidslabels	5
Zelfklevend etiket.....	5
Beperkingen van het gebruik	5
Globelyst-blok.....	6
Benodigd gereedschap.....	7
Informatie:	9
Het voertuig voorbereiden	10
Algemeen	10
Installatie op de vloer.....	10
Het voertuig voorbereiden.....	10
Het plaatsen van de vloerbekleding	11
Bevestigen van de vloerklemmen	11
De vloerpanelen waterpas stellen en uitlijnen	11
Bevestigingsogen bevestigen	11
Opmerkingen over EcoFIX-haakjes.....	12
Montage van de EcoFIX-beugels.....	13
Reparatie informatie	14
Body	14
Bedrijfswageninrichtingen	15
Bevestigingen van de inrichting van de bestelwagen.....	16
Versie "1" die de sleufplaat in de achterstijl steekt.....	16
Versie "2" de locator moer plaatsen	17
Vorbereiding van de inrichting van de bestelwagen.....	18
De inrichting van de bestelwagen waterpas stellen	19
Stap 1	19
Stap 2	20
Stap 3	22
Vorbereiding van de carrosserie	22
Versie "1"	23
Versie "2"	23
Versie "3"	24
Versie "4"	24

Voorbereiden van de vloerbekleding.....	25
De inrichting van de bestelwagen installeren	26
Zijbekleding.....	26
Vloerbekleding	28
Bedrijfswageninrichtingen	31
Het blok bevestigen	32
Het blok aan de vloer/muur bevestigen	32
Het blok aan de vloerbekleding van het voertuig bevestigen	32
Het blok aan de linker-/rechterkant van het voertuig bevestigen.....	33
Bevestigen aan de zijbekleding	33
Bevestigen aan stangen / stijlen als intrekbare moeren zijn aangebracht.....	34
Bevestigen aan stangen / stijlen als de oorspronkelijke schroefdraad beschikbaar is.....	34
Plaatsen van de laden.....	35
Installatie (blokaccessoires).....	36

Waarschuwingen en symbolen

- Deze instructies bevatten informatie over mogelijke gevaren die kunnen voortvloeien uit onjuist gebruik en/of onjuist gedrag.

Er wordt onderscheid gemaakt tussen:

 Gevaar!
Als u zich niet aan deze waarschuwing houdt, kan dit ernstig persoonlijk letsel en/of ernstige materiële schade tot gevolg hebben!

 Opgelet
Het niet opvolgen van de instructies kan persoonlijk letsel en/of materiële schade veroorzaken!

 Belangrijk!
Als u dit niet doet, kan dit leiden tot materiële schade!

 Informatie:
Aanbevelingen en nuttige tips!

Symbolen

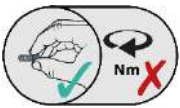
	Dit symbool geeft aan dat de schroefbevestiging slechts handvast mag worden vastgedraaid!
---	---

Informatie op het document

 Opgelet
<p>Letsel mogelijk door het tillen van een te zware last</p> <p>De inrichting van de bestelwagen kan voor één persoon te zwaar zijn, afhankelijk van de configuratie. Dit kan licht letsel veroorzaken.</p> <ul style="list-style-type: none"> • De installatie moet door twee personen worden uitgevoerd. • Zorg voor een veilige werkomgeving; parkeer het voertuig op een vlakke en stevige ondergrond. • Als u met het voertuig op onverharde wegen wilt rijden, moeten alle schroefverbindingen worden aangebracht met een geschikt schroefvergrendelingsgereedschap. • Zorg er bij het installeren van het uittrekbare laadplatform voor dat alle bestaande servicetoegangspunten (bijv. Verbanddoos, reservewiel) na installatie toegankelijk blijven.

**Informatie:**

Afhankelijk van de configuratie zijn er diverse inrichtingen in de levering opgenomen. We raden u aan ze afzonderlijk van elkaar te installeren.

**Belangrijk!**

Zorg ervoor dat de gespecificeerde aanhaalmomenten voor de schroefbevestiging worden aangehouden.

- **M5 = 4 Nm ±10%**
- **M6 = 7.5 Nm ±10%**
- **M8 = 20 Nm ±10%**

Als er andere aanhaalmomenten nodig zijn, staan deze vermeld in de instructies!

Veiligheidslabels**Opgelet**

Gevaarlijke situaties kunnen niet worden vermeden als veiligheidsmarkeringen onleesbaar zijn of ontbreken op het product.

- Zorg er dagelijks voor dat alle veiligheidslabels zichtbaar zijn op het product.
- Vervang ontbrekende of onleesbare veiligheidslabels.

Zelfklevend etiket

Op verschillende plaatsen in de auto zijn stickers aangebracht. Deze zelfklevende labels dienen als leidraad. De stickers moeten leesbaar zijn; als ze niet leesbaar zijn, moeten ze worden vervangen.

Beperkingen van het gebruik**Gevaar!**

Overschrijd nooit het maximaal toegestane laadgewicht!

- Let op het gewicht van de inrichting van uw bestelwagen.
- Let op het maximaal toegestane laadvermogen van de ProClick-elementen.
- Zorg er bij gebruik voor dat alle gereedschappen en verbruiksartikelen stevig op hun plaats worden gehouden.
- Gevaar van vallende voorwerpen
- Houd u aan de specificaties in het instructieboekje en in de voertuigdocumentatie.
 - Maximaal toelaatbare asbelasting,
 - Maximaal toegestaan totaalgewicht.

Globelyst-blok

Veldbelasting:

Een bestelwagen kan worden onderverdeeld in velden. Een veld is een gebied tussen twee profielen die rechtstreeks zijn verbonden met de installatie en de vloer die de lading vastzet.

Elk veld heeft een maximaal laadvermogen van **200 kg**.

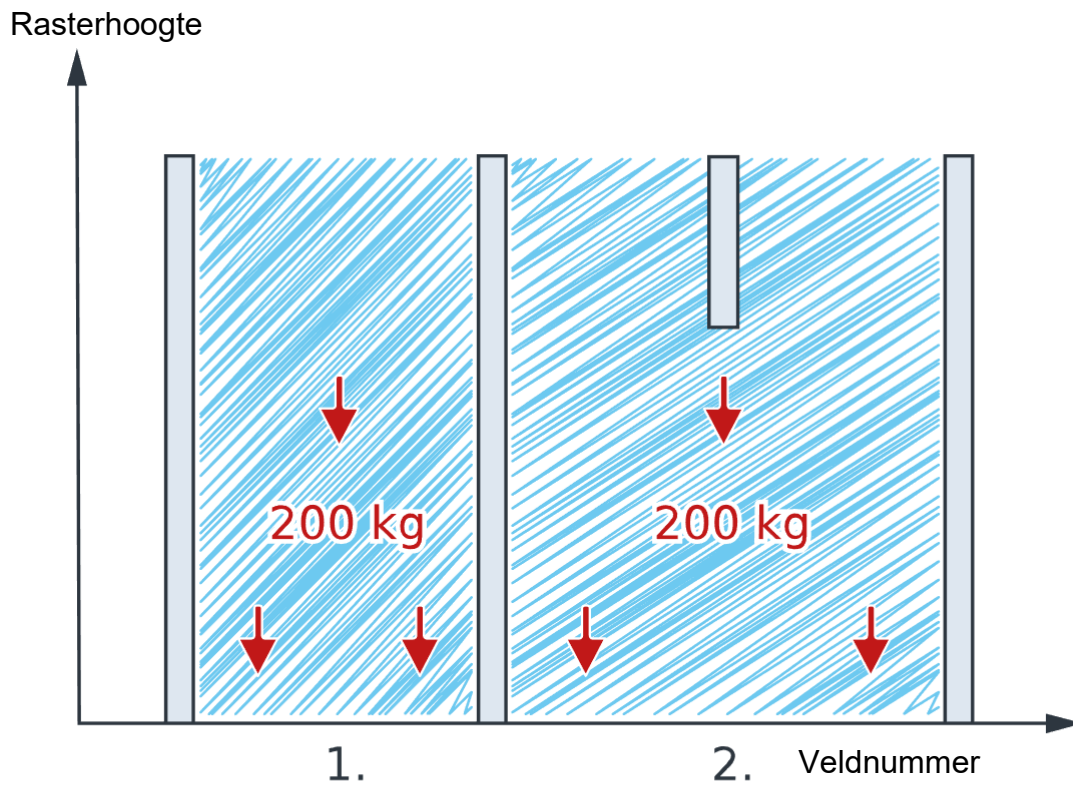

 Veld

 Maximale belasting:













 Staander



Belangrijk!

- Houd u aan het maximale laadvermogen en de maximale asbelasting van het voertuig!

Benodigd gereedschap

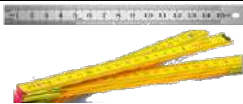
gereedschap	Grootte:	Afbeelding:
Binnenzeskant schroevendraaier of bit insert of dop	Maat 4 Maat 5	
Torx schroevendraaier of bit insert of dop	T 40	
Phillips schroevendraaier		
Momentsleutel	7 – 25 Nm	
Schroefbevestigingsgereedschap	AF 10 AF 13	
Blindklinkmoeren Montagegereedschap	M 6 M 8	
Boor		
Boorbus (voor centreren en als dieptestop)		
Metalen boor		
Kunststof hamer		
Schaar		
Draadloze schroevendraaier		
Kraspen		
Meetapparatuur		

Hoek		
Corrosiebescherming (bijv. zinkspray)		
Reinigingsvloeistof		
Stofzuiger		
Optioneel - 100002903 Plug stamper (49437570) KSS 8x20x22.7		

Informatie:



Informatie:

De positie wordt altijd "in de rijrichting" aangegeven.

De volgende geïllustreerde montage-instructies beschrijven de vereiste stappen die bij het montageproces betrokken zijn.

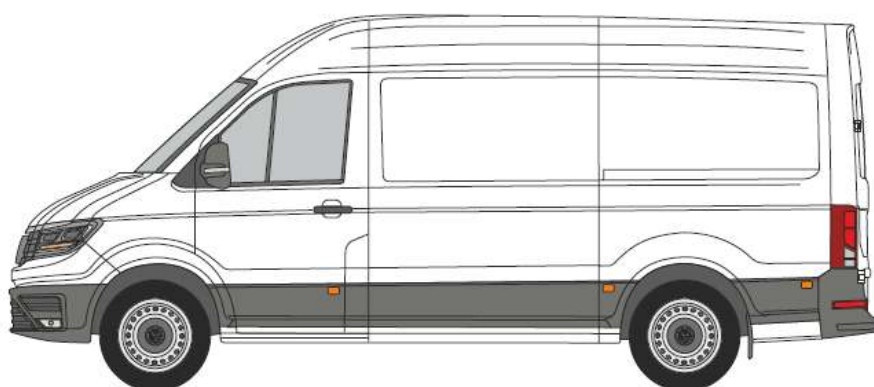

Middenvoor

Midden

Achterzijde

Blok "linkerzijde"



Blok "rechterzijde"

Achter

Het voertuig voorbereiden

Algemeen

Alle originele in de fabriek gemonteerde bekledingselementen in het voertuig, die niet in het voertuig met de bedrijfswageninrichting mogen blijven, moeten worden verwijderd.

Als de oorspronkelijke bekleding in het voertuig moet blijven zitten wanneer de inrichting van de bestelwagen wordt gemonteerd, moet de bekleding in het voertuig blijven totdat de bevestigingspunten van de inrichting van uw bestelwagen zijn geplaatst. In sommige gevallen kan het nodig zijn om de bekleding van tevoren te verwijderen om mogelijke bevestigingspunten op de carrosserie voor de inrichting van de bestelwagen te vinden.

Volg de installatie-instructies die bij de zijbekleding worden geleverd als de Sortimo-bekleding in het voertuig moet worden aangebracht.

Houd er rekening mee dat de bekleding alleen in het voertuig mag worden aangebracht en niet permanent op zijn plaats mag worden bevestigd bij het plaatsen van de bevestigingspunten voor de inrichting van de bestelwagen. Mogelijk moeten er extra gaten/uitsparingen worden gemaakt om de inrichting van de bestelwagen te bevestigen.

Verwijder de bekleding van het voertuig zodra de bevestigingspunten zijn gemarkeerd voor de bevestigen van de blindklinkmoeren of bevestigingsplaten in de carrosserie van het voertuig.

Verwijder of schroef alle originele bevestigingsogen in de vloer los. Verwijder ook de vloerbekleding van de voertuigfabrikant, indien aanwezig.

Installatie op de vloer

	Belangrijk!
Materiaalschade veroorzaakt door ruw gebruik. De verbindingsvouwen van de vloerbekleding zijn gevoelig voor stoten en beknelling.	
<ul style="list-style-type: none">• Sluit de vloerbekleding voorzichtig aan.	

Het voertuig voorbereiden

	Informatie:
Alle vloerbekleding die in het voertuig is aangebracht, moet worden verwijderd.	

- Verwijder de bevestigingsogen in het vloeroppervlak.
 - o Bewaar de onderdelen van de bevestigingsogen die zijn verwijderd voor latere montage.
- Maak de voertuigvloer proper

Het plaatsen van de vloerbekleding



Informatie:

De vloerbekleding wordt gelegd van het schot naar de achterkant van het voertuig toe.

Controleer of de vouwen van de vloerbekleding beschadigd zijn.
Plaats het eerste vloerpaneel.



Plaats het volgende vloerpaneel.
Verbind de vloerpanelen,

- zorg ervoor dat de aansluitpunten gelijk liggen.
- Zorg ervoor dat de uitsparingen op één lijn liggen met elkaar.

 Plaats, indien beschikbaar, extra vloerpanelen één voor één en voeg ze samen met de vorige panelen.

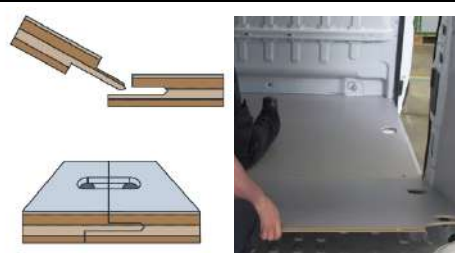

Bevestigen van de vloerklemmen

Om de inrichting van de bestelwagen waterpas te stellen, drukt u de vloerklemmen die de vloerelementen met de hand aan elkaar bevestigen, "licht" in, zodat ze gemakkelijker kunnen worden verwijderd.

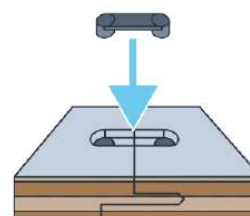

De vloerpanelen waterpas stellen en uitlijnen

Breng de samengevoegde vloerpanelen waterpas en lijn ze uit.

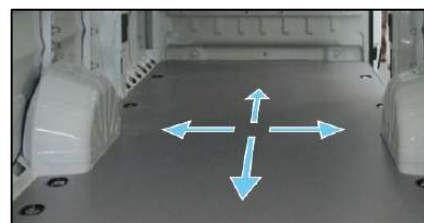

Bevestigingsogen bevestigen





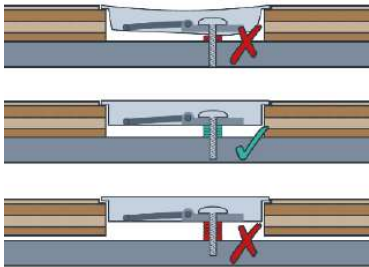

Informatie:

Voor de vloerbekleding moet een bevestigingsring worden aangebracht.
Er kunnen vulplaatjes nodig zijn om de ring omhoog te brengen, afhankelijk van de vloer van de carrosserie.
Selecteer het aantal vulplaatjes zodanig dat de vloerbekleding licht wordt samengedrukt.

<p>Plaats de bevestigingsogen met hun originele schroeven terug in de oorspronkelijke posities. Bereken het aantal vulplaatjes</p> 	
--	--

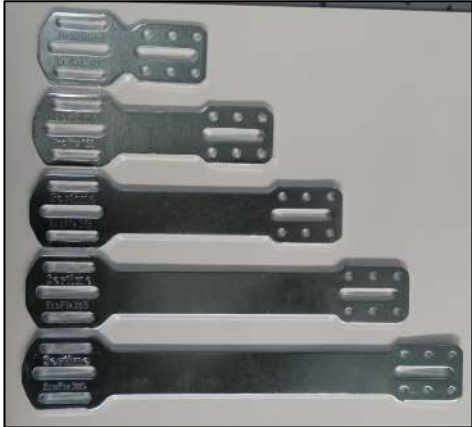
	<p>Belangrijk!</p>
<p>Draai de bevestigingsrogen met de hand vast!</p>	

Opmerkingen over EcoFIX-haakjes

<p>De inrichting van de bestelwagen is met EcoFIX-beugels (EFI) aan de wand van het voertuig bevestigd. Er zijn verschillende versies van EFI-steun beschikbaar. De EFI-steun moet worden gebogen in overeenstemming met de volgende regels om de inrichting van de bestelwagen aan de wand van het voertuig te bevestigen.</p> <ul style="list-style-type: none"> - EFI 115 - EFI 165 - EFI 215 - EFI 265 - EFI 305 	
<p>Regel: Een EcoFIX-beugel kan op verschillende plaatsen worden gebogen. Maar...</p> <ul style="list-style-type: none"> • ... maximaal 45° op één punt. • ... maximaal één keer op elk punt. • ... de buigradius moet minstens 4 mm zijn. 	
<p>Regel: Een EcoFIX-beugel kan maximaal 90° gedraaid worden!</p>	
<p>Regel: Als de EcoFIX-beugels eenmaal zijn aangebracht en er een ruimte vrij toegankelijk blijft voor de gebruiker, moeten de randen van de EcoFIX-beugels worden afgedekt met een randbeschermingsprofiel (ref. nr.: KU100720:</p>	

Montage van de EcoFIX-beugels

Er zijn twee manieren om de EFI-beugels te installeren – in de duw- of trekrichting.

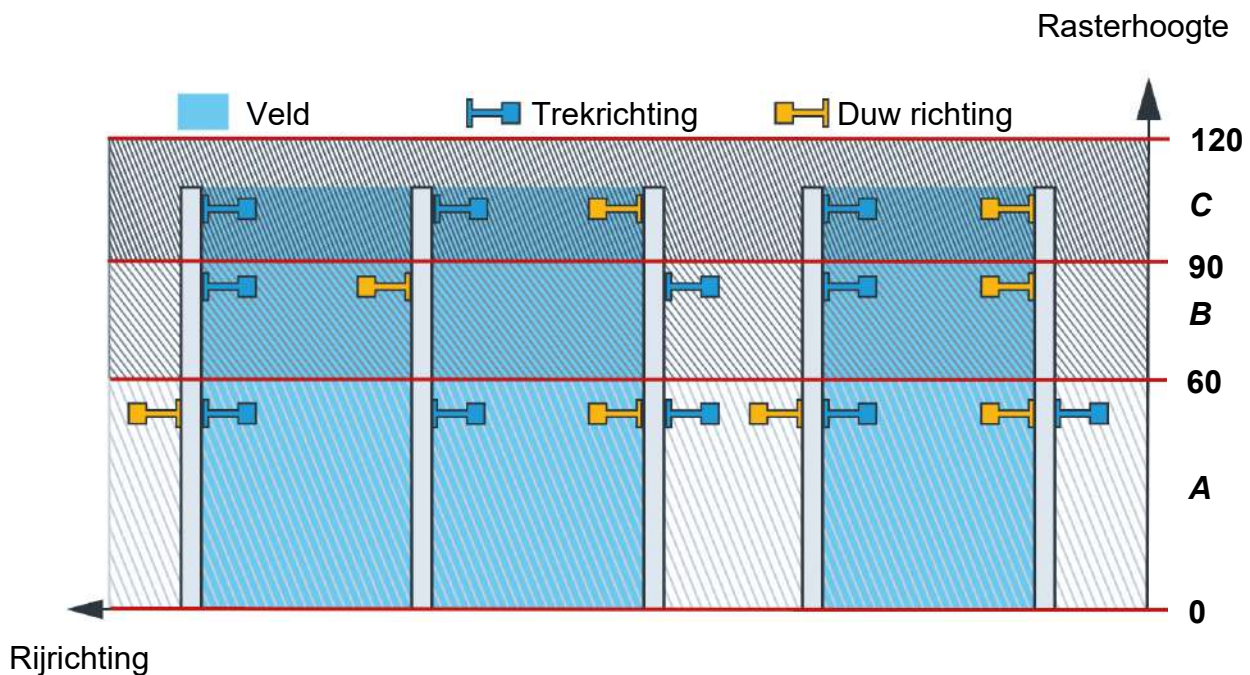

a, tussen grid 0 en grid 60,

- Elk profiel moet in de trekrichting worden verbonden door een EFI-steun
- Er moet ten minste één profiel worden verbonden door een EFI-steun in de du-richting

b, tussen grid 61 en grid 90,

- Elk profiel moet in de trekrichting worden verbonden door een EFI-steun
- Er kan maximaal één profiel zijn zonder een EFI-steun in de trekrichting
- Er moet ten minste één profiel worden verbonden door een EFI-steun in de du-richting

c, tussen grid 91 en grid 120,

- Elk profiel moet in de trekrichting worden verbonden door een EFI-steun
- Er kan maximaal één profiel zijn zonder een EFI-steun in de trekrichting
- Er moet ten minste één profiel worden verbonden door een EFI-steun in de du-richting

Reparatie informatie

Body

De inrichting van de bestelwagen wordt op de carrosserie van de auto gemonteerd met behulp van bevestigingsplaten of blindklinkmoeren (M8 Rivkle PN). Houd er rekening mee dat de bevestigingsplaten van achteren in het gat moeten worden gestoken, zodat er ruimte achter het gat moet zijn.

De blindklinkmoer (M8-klinkmoer) kan op elke geschikte plaats worden aangebracht.

Voorbeelden:

Bevestigingsplaat 1-25-S Ref nr.: 71008062	
Bevestigingsplaat {1}{25} Ref nr.: 71008060	
Blindklinkmoer M8x29vz RIVKLE-PN Ref nr.: 71003987	



Opgelet

Zorg ervoor dat het blok op geschikte plaatsen is bevestigd, zoals steunen, stabiele langsdragers, enz.

Het blok kan worden bevestigd aan stabiele pilaren en longitudinale stangen!

Deze mag niet worden bevestigd aan instabiele tussensteunen en wielkasten!

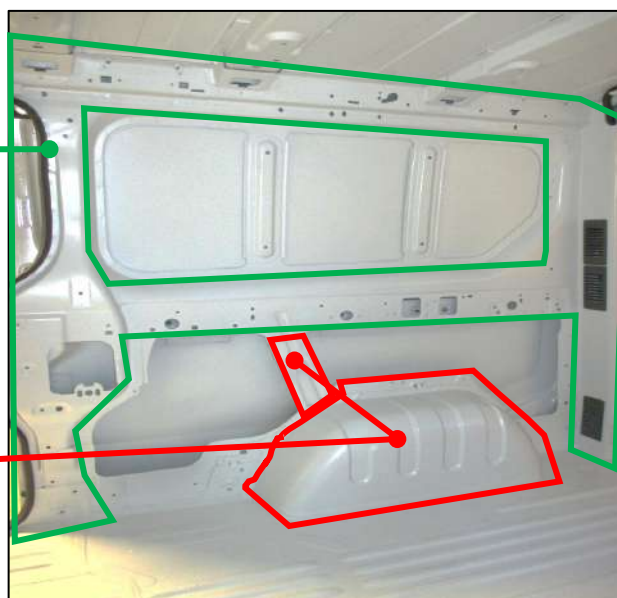

Bedrijfswageninrichtingen

Deze kan met bevestigingsbeugels aan de bestelwagen worden bevestigd, met behulp van sleufplaten en/of locator-moeren.

Voorbeelden:

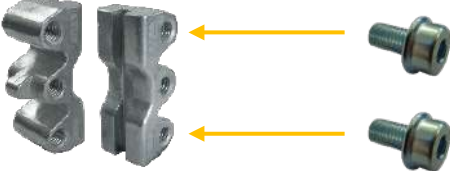
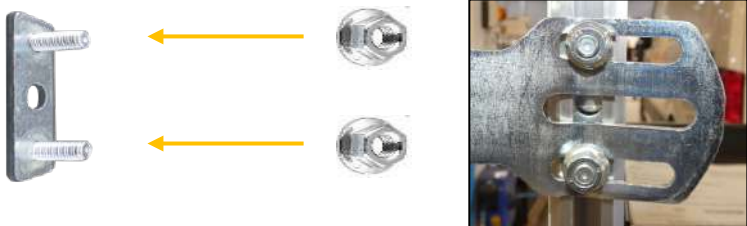
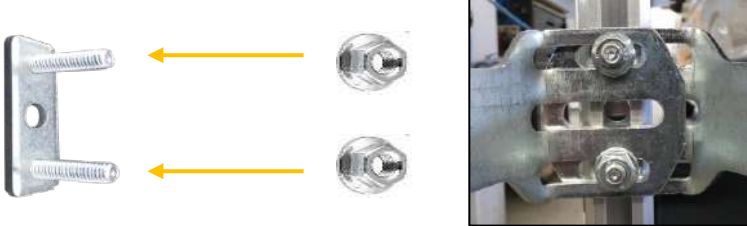
<p>Locator-moer PML 71018442 2x zelfborgende schroeven M6x10 Ref nr.: 71003824</p>	
<p>Slotplaten 2x M6x20 Ref nr.: 71003713 2x borgmoeren M6 8.8 galv. Ref nr.: 71003884 Bijv. voor eenvoudige EcoFix</p>	
<p>Sleufplaat "2" 2x M6x25 Ref nr.: 71003713 2x borgmoeren M6 8.8 galv. Ref nr.: 71003884 Bijv. Voor dubbele EcoFix</p>	

Bevestigingen van de inrichting van de bestelwagen



Informatie:

Afhankelijk van de bevestiging die wordt gebruikt om de inrichting van de bestelwagen te monteren, moet deze vooraf op het blok worden voorbereid.

Versie "1" die de sleufplaat in de achterstijl steekt



Informatie:

Breng de bevestigingsbeugel of de bevestigingsplaten aan op de achterstijl voordat u het inrichting in de bestelwagen plaatst.

Invoegen van onder:

Kantel de apparatuur iets naar voren en duw de sleufplaat omhoog.
Schroef de bevestigingsbeugel of de bevestigingsplaat met de hand vast met 2 borgmoeren.

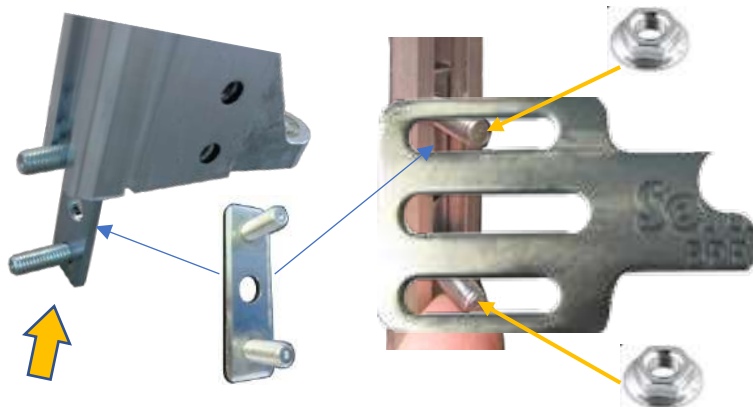

Invoegen van bovenaf:

Sortimo-reling
De sleufplaat kan van bovenaf worden aangebracht zonder de reling te verwijderen.
Schroef de bevestigingsbeugel of de bevestigingsplaat met de hand vast met 2 borgmoeren.

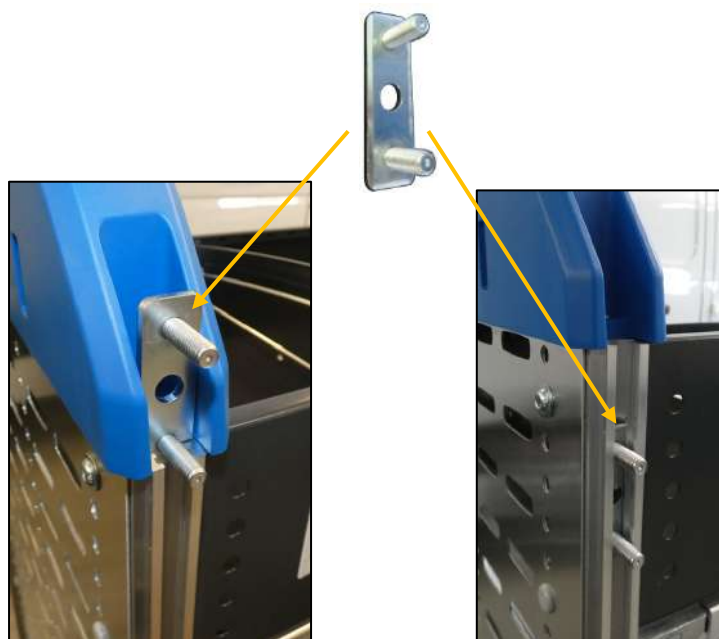

Versie "2" de locator moer plaatsen

Optie "1"

Bij het plaatsen van het bedrijfswageninrichting moeten de EcoFix-beugels met de locator-moer op het blok worden aangebracht en op het blok worden gelaten totdat het blok permanent op zijn plaats is bevestigd.

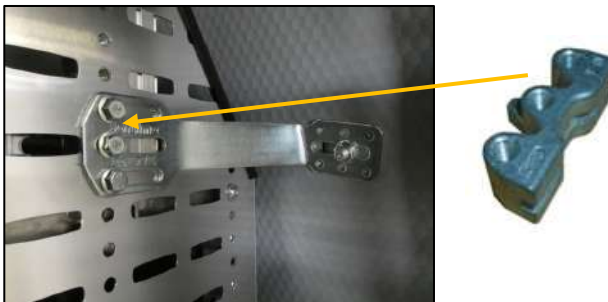

Optie "2"

Als de EcoFix-beugel opnieuw moet worden verwijderd, kan het midden van de locator-moer met een schroef "handvast" worden vastgezet om te voorkomen dat deze eruit valt. De schroef kan weer worden verwijderd nadat de EcoFix-beugels permanent zijn aangebracht.

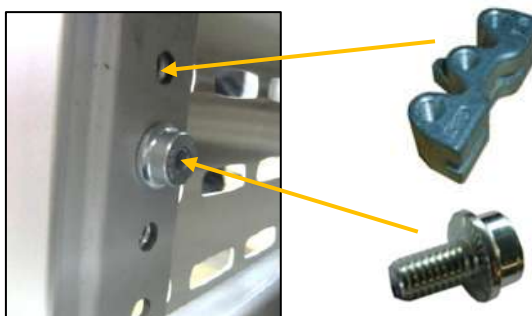

Vorbereitung van de inrichting van de bestelwagen

①

Informatie:

Alle koffers, boxen en laden moeten uit de inrichting van de bestelwagen worden verwijderd.

Als er een lange-componentbak, een werkbank of andere accessoires zijn gepland, kunnen deze als afzonderlijke onderdelen worden geleverd, afhankelijk van de afmetingen van het blok, en moeten ze ook uit de inrichting van de bestelwagen worden verwijderd.

Raadpleeg de afzonderlijke installatie-instructies voor "informatie over het installeren van accessoires", zoals lange werkbanken, opklapbare werkbanken, enz.

Lade verwijderen:

Telescopische geleider 30 kg

Druk de plastic vergrendelingen (A) aan beide zijden in en trek (B) eruit.

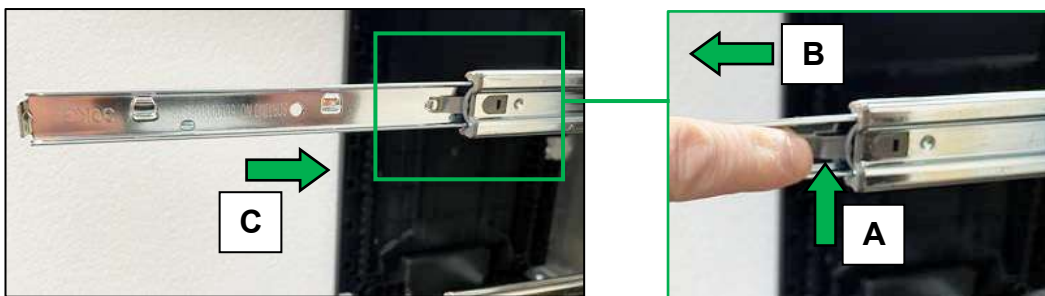

Telescopische geleider 60 kg / 90 kg

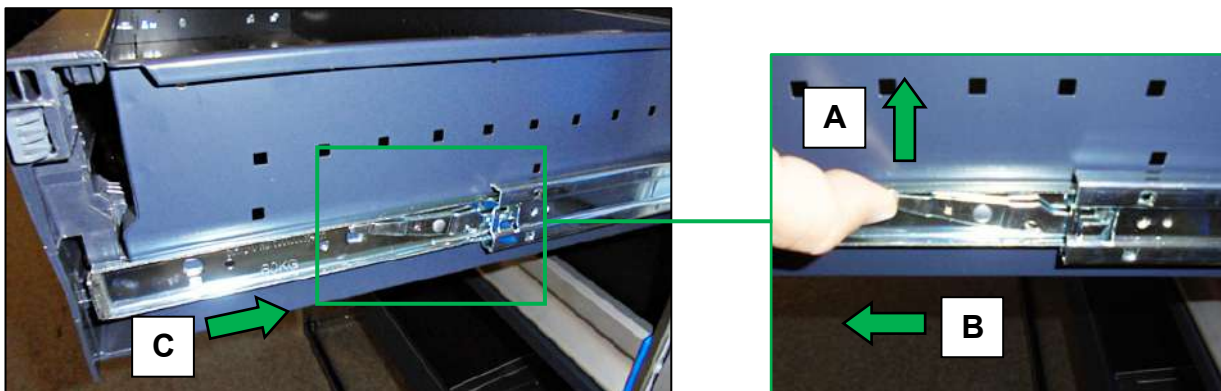

Druk de linker- en rechterhendel (A) omhoog terwijl u de lade (B) uittrekt.



De inrichting van de bestelwagen waterpas stellen

De inrichting van de bestelwagen kan worden geplaatst wanneer de vloer van het voertuig horizontaal staat.

Stap 1

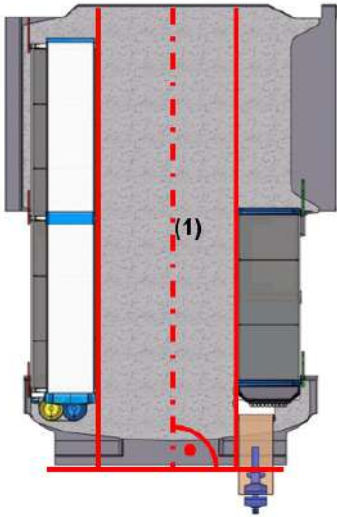
<p>Plaats de inrichting van de bestelwagen zoals gepland in het voertuig.</p> <p>Plaats hierbij de inrichting van de bestelwagen zo dicht mogelijk bij de wand van de carrosserie.</p> <p>De afstand van het blok tot de wand van de carrosserie of de zijbekleding (indien aanwezig) moet minimaal 10 mm bedragen om wrijving en het resulterende ratelende en wrijvingsgeluid te voorkomen.</p>	
<p>Stel het blok en de bevestigingsonderdelen zodanig af dat alle aansluitingen spanningsvrij zijn en het blok loodrecht op de vloer staat.</p>	
<p>Plaats het blok en de bevestigingsdelen parallel aan de middenas van het voertuig (1).</p> <p>Het wordt afgeraden het blok uit te lijnen met de wand van het voertuig, omdat het conicaal naar het schot kan lopen.</p>	

Stap 2

Nadat de inrichting van de bestelwagen is uitgelijnd en in het voertuig is geplaatst, en de EcoFix (EFI)-steunen zijn afgesteld, kunnen de vereiste bevestigingspunten op de vloerbekleding en de zijwand worden gemarkeerd.

De gebogen EFI-beugels zijn handvast gemonteerd op het vooraf gedefinieerde punt op de inrichting van de bestelwagen en gemarkeerd op de zijwand van het voertuig.

Met M8 klinkmoeren en PN-klinknagels:

- Eén blindklinkmoer is voldoende voor elke EFI-steun.

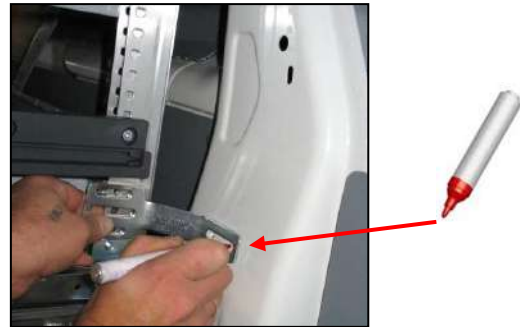

Markering van de bevestigingsrail/voetsteun

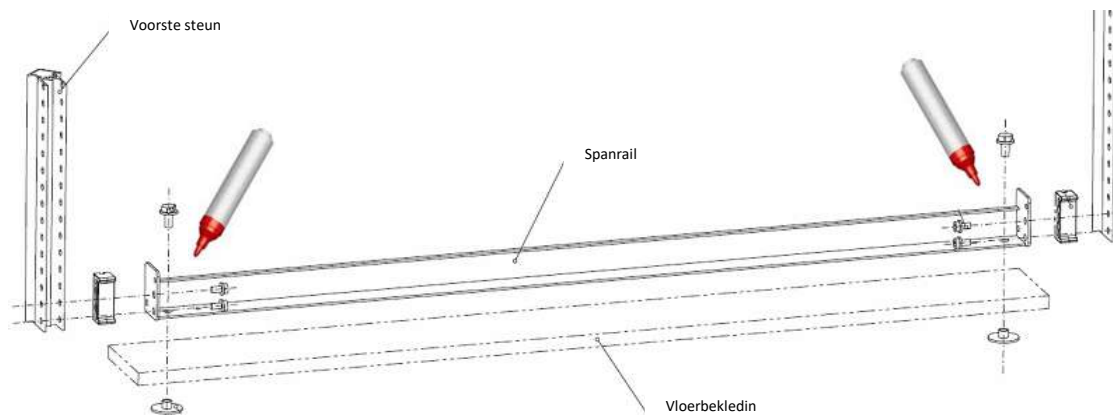

Markering van de ProSafe-rail / rail voor vloerdiepte

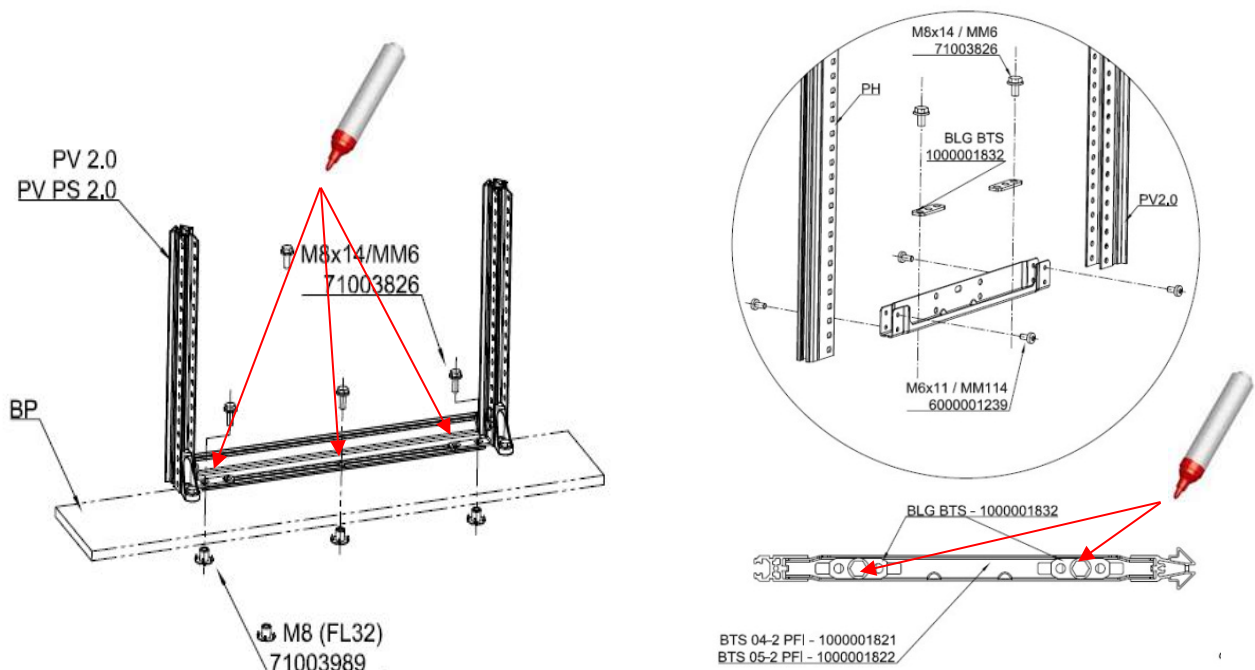

Markering van de vloersteun / staande voet

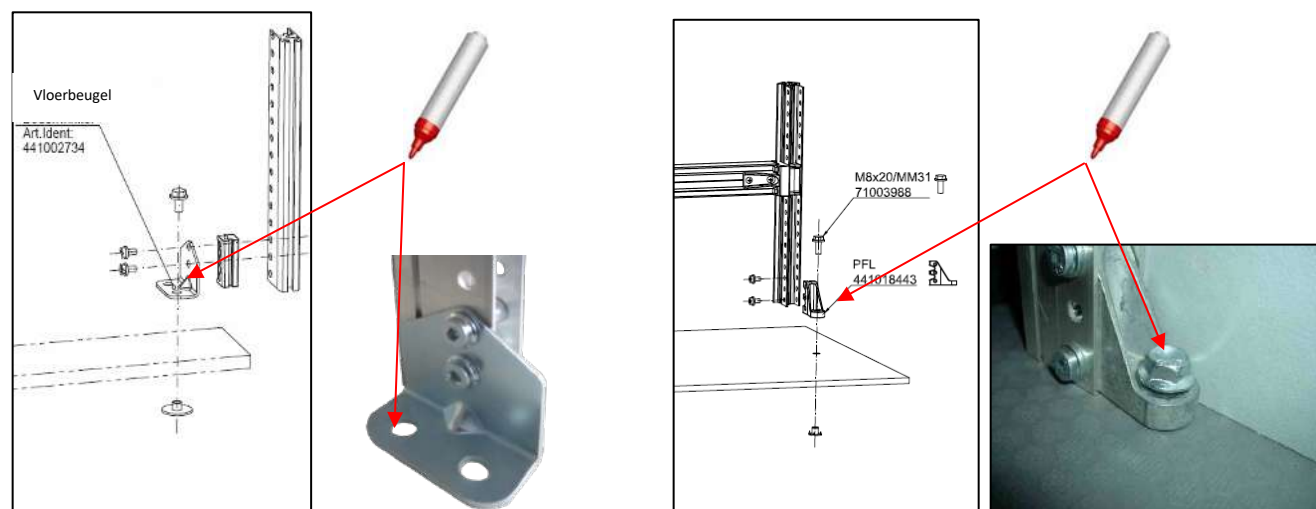

Als er een opklapbare werkbank op het blok is geïnstalleerd, moeten de boorgaten ook hier worden gemarkeerd. De beugel van de opklapbare werkbank moet handvast aan de beugel van de bevestiging van de werkbank worden geschroefd.

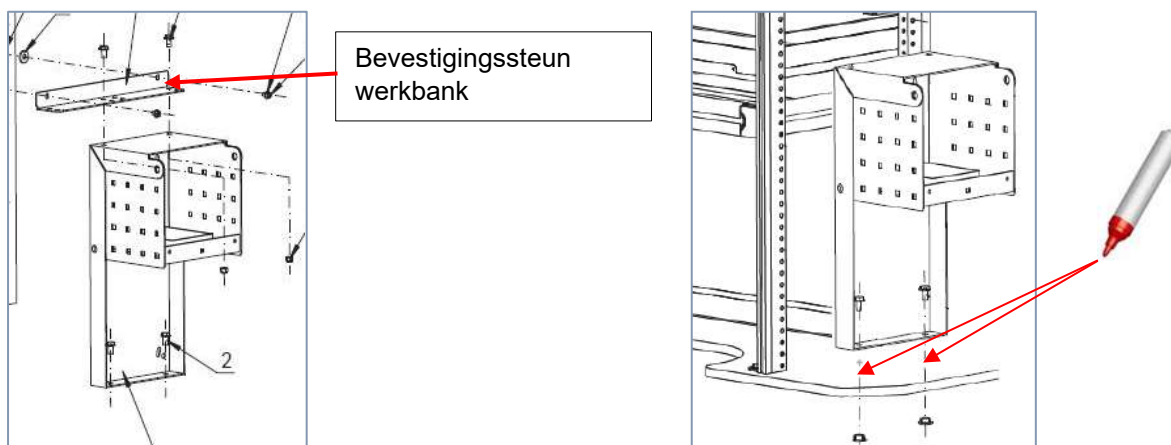

Als het voertuig is uitgerust met bekleding van de zijwand, markeert u de bevestigingspunten op de bekleding van de zijwand.

Voordat u dit doet, moet u controleren of de geplande bevestigingspunten zich op stabiele stangen bevinden door enkele afsluitdoppen aan de zijkant achter de zijbekleding te verwijderen.

Met M8 klinkmoeren en PN-klinknagels:

- Eén blindklinkmoer is voldoende voor elke EFI-steun.

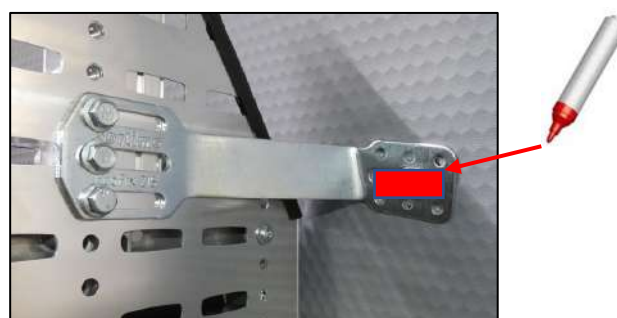

Stap 3

Zodra alle bevestigingspunten van de inrichting en de accessoires (bijv. de opklapbare werkbank) op de vloerbekleding en de zijwand van het voertuig zijn gemarkeerd, kan de inrichting van de bestelwagen en de vloerbekleding uit het voertuig worden verwijderd.

Vorbereitung van de carrosserie



Belangrijk!

Controleer vóór het boren of er geen kabels/leidingen in de stangen van de carrosserie van het voertuig zitten, omdat deze door het boren kunnen worden beschadigd.

Verwijder nog geen zijbekleding in het voertuig. De gemarkeerde boorgaten moeten eerst met een boortje van 3 mm op de carrosserie van het voertuig worden aangebracht.

In het midden van de markering wordt een gat geboord door de zijbekleding en het naastgelegen voertuigpaneel.

Gebruik een boorhuls als diepteanslag om schade aan de buitenwand van het voertuig te voorkomen.

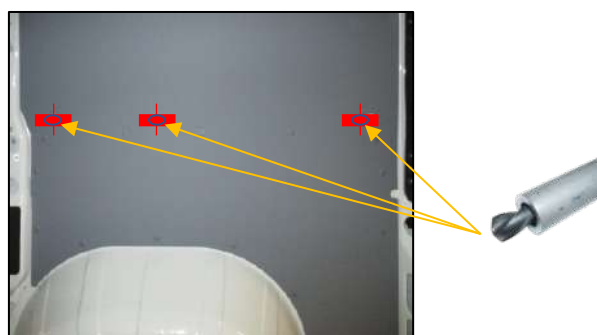

Na deze stap kan de zijbekleding van het voertuig worden verwijderd.

Indien nodig moeten gaten of bestaande boorgaten in de linker- en/of rechterbekleding voor vulplaatjes, afstandstukken of onderleggingen met schroefdraad mogelijk worden aangepast aan de respectieve diameter met behulp van een boor of een trede boor.

Schroef EcoFix-beugels nooit direct op de zijbekleding zonder afstandstukken.



Afhankelijk van de montageversie zijn er verschillende manieren om de carrosserie van de auto voor te bereiden op de uiteindelijke installatie van de inrichting van de bestelwagen.

De bevestigingsversies en -procedures worden hieronder beschreven.



Belangrijk!

Let op: "Alleen" de bevestigingsmaterialen die door Sortimo worden voorgesteld, mogen worden gebruikt om de inrichting van de bestelwagen in het voertuig te bevestigen of te bevestigen.

De bevestigingsmaterialen worden niet allemaal bij de levering geleverd en moeten als optie worden besteld, afhankelijk van de geselecteerde bevestigingsversie.

Versie "1"

Met blinde klinkmoer als er geen oorspronkelijk gat is.

Boor de gemarkeerde positie op de gewenste locatie.

- ► Gebruik een boor afstandsbus.
- Voorboren
- Uiteindelijke Ø 11 mm
- Breng de blindklinkmoer aan



Versie "2"

Met blinde klinkmoer als er al een geschikt origineel gat (Ø 11 mm) is.

Breng de blindklinkmoer aan.



Versie "3"

Met bevestigingsplaat als er geen oorspronkelijk gat is.

Boor de gemarkeerde positie op de gewenste locatie.

- ► Gebruik een boor afstandsbuis.
- Voorboren
- Uiteindelijke Ø 8.5 mm
- Zet vast met een sluitring

Handige tip: Gebruik een punttang om de bevestigingsplaat te plaatsen.

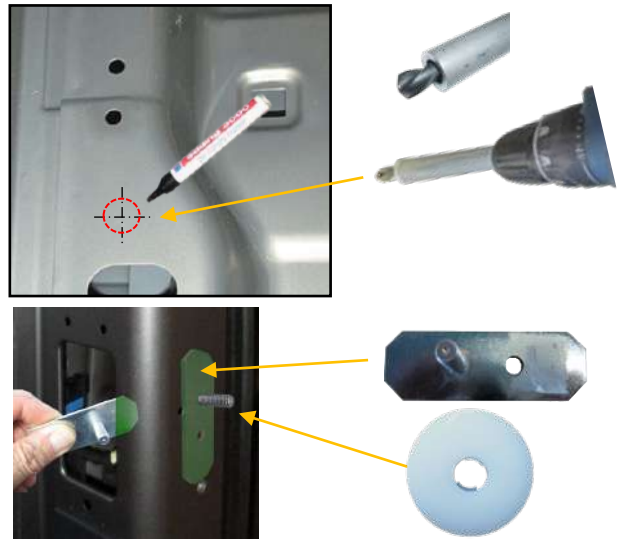

Versie "4"

Met bevestigingsplaat als er al een origineel gat is.

Plaats de bevestigingsplaat.

- Zet vast met een sluitring

Handige tip: Gebruik een punttang om de bevestigingsplaat te plaatsen.

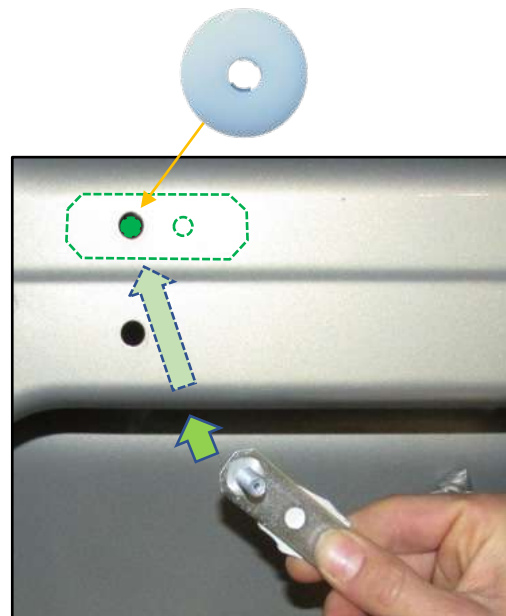



Informatie:

Als alle gaten zijn geboord, verwijdert u alle boorslijpsel en vuil uit het voertuig. Gebruik geen perslucht, maar een industriële stofzuiger, omdat perslucht boorslijpsel niet verwijdert en deze alleen over het voertuig verdeelt.



Vorbereiden van de vloerbekleding

Boor de gemarkeerde bevestigingspunten op de vloerbekleding met een spiraalboor met \varnothing 11 mm en gebruik een verzinkboor met \varnothing 15 mm om ze aan de boven- en onderkant in te klappen.



\varnothing = 11 mm

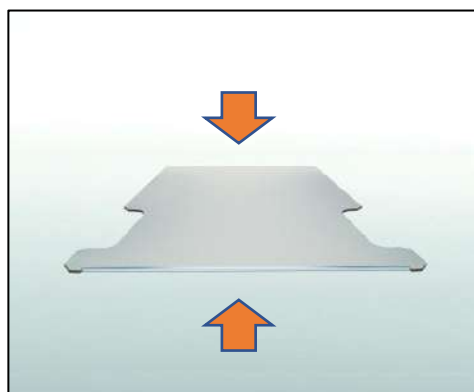

\varnothing = 15 mm

De gegalvaniseerde M8-tapmoeren kunnen vervolgens van onderaf in de boorgaten worden gehamerd met een rubberen hamer.

Tapmoeren M8 galv. (F32)
Ref nee.: 71003989



De inrichting van de bestelwagen installeren

Zijbekleding

Stap 1

Als deze moet worden gemonteerd, moet de zijbekleding worden gemonteerd volgens de specifieke installatie-instructies van het voertuig (meegeleverd met de zijbekleding).

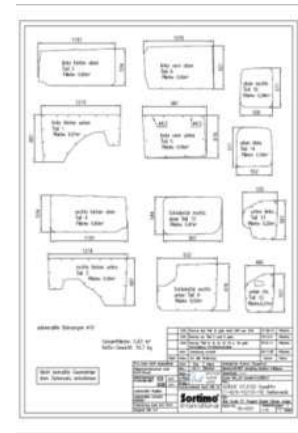
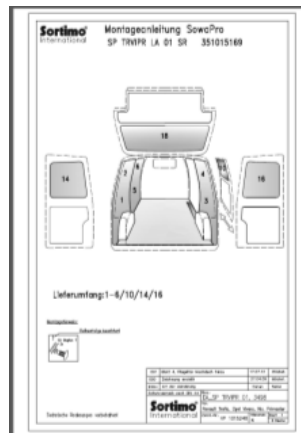

Matrix met zijbekleding

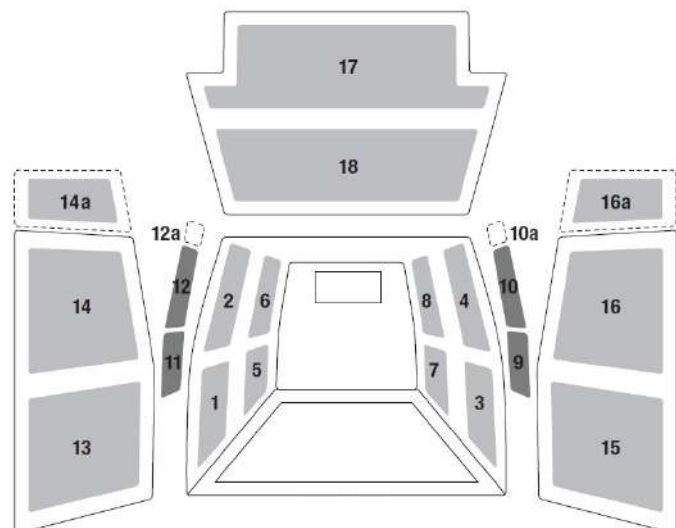

 Deze bekledingselementen zijn opgenomen in de basisset 1-6.

Ze worden geïnstalleerd met kunststof pluggen, Sowafix met zelfborende schroeven en/of SV-klemhouders. Ze worden geleverd met de zijbekleding in de vorm van een schroef of montageset.

<p>SV-klemhouder Ref nr.: 331016905</p>	
<p>Sowafix-vulplaatje Ref nr.: 49437587 (verpakking van 100)</p>	
<p>Kunststof plug SV-D6 Ref nr.: 331017800 (verpakking van 50)</p>	 <p>Optioneel – 1000002901 Stekeruitdrukker (331017800)</p>
<p>Kunststof plug SV-D7 Ref nr.: 49437563 (verpakking van 50)</p>	 <p>Optioneel – 1000002902 Plug stamper (49437563) KSS 7x30x26</p>
<p>Kunststof plug SV-D8 Ref nr.: 49437570 (verpakking van 50)</p>	 <p>Optioneel – 1000002903 Stekeruitdrukker (49437570) KSS 8x20x22,7</p>
<p>Kunststof plug SV-D9 Ref nr.: 1000002898 (verpakking van 50)</p>	 <p>Optioneel – 1000002904 Stekeruitdrukker (1000002898) KSS 9,5x22x21.5</p>

Vloerbekleding

Stap 2

Nu moet de vloerbekleding weer in het voertuig worden gelegd en, indien nodig, aan de vloer van de carrosserie worden vastgeschroefd.

Maak de voertuigvloer proper



Decoplast 9150 butyltape
Ref nr.:331010276.
verpakkingsgrootte 26 m.



Snij de butyltape op maat, plak de strips vast zoals aangegeven en verwijder de beschermlaag.

Opgelet voor u verder gaat!

Als de vloerbekleding eenmaal in het voertuig is geplaatst, mag u er niet op staan of naar beneden duwen voordat deze definitief is geplaatst, anders is het niet mogelijk deze te plaatsen of te verplaatsen.

De vloerbekleding leggen

	Belangrijk!
<p>Materiaalschade veroorzaakt door ruw gebruik. De verbindingsvouwen van de vloerbekleding zijn gevoelig voor stoten en beknelling.</p> <ul style="list-style-type: none"> - Sluit de vloerbekleding voorzichtig aan. 	

	Informatie:
<p>De vloerbekleding wordt gelegd van het schot naar de achterkant van het voertuig toe. Soboflex hoeft niet te worden vastgeschroefd.</p>	

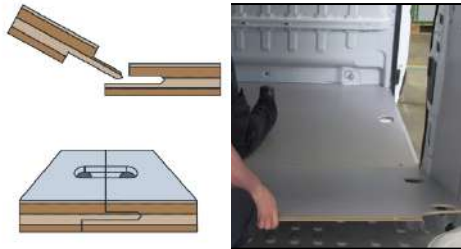
<p>Controleer of de vouwen van de vloerbekleding beschadigd zijn. Plaats het eerste vloerpaneel.</p>	
<p>Plaats het volgende vloerpaneel. Verbind de vloerpanelen,</p> <ul style="list-style-type: none"> - zorg ervoor dat de aansluitpunten gelijk liggen. - Zorg ervoor dat de uitsparingen op één lijn liggen met elkaar. <p>Plaats, indien beschikbaar, extra vloerpanelen één voor één en voeg ze samen met de vorige panelen.</p>	

Bevestigen van de vloerklemmen

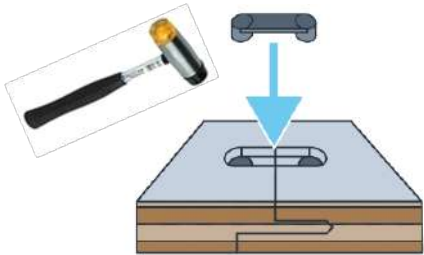
<p>Plaats de klemmetjes van de bodemplaat. Gebruik voorzichtig een rubberen hamer om de vloerklemmen op hun plaats te zetten. Herhaal deze stappen totdat alle vloerpanelen met elkaar zijn verbonden.</p>	
--	--

De vloerpanelen waterpas stellen en uitlijnen

<p>Breng de samengevoegde vloerpanelen waterpas en lijn ze uit.</p>	
---	--

Bevestigingsogen bevestigen



Informatie:

Voor de vloerbekleding moet een bevestigingsring worden aangebracht.
Er kunnen vulplaatjes nodig zijn om de ring omhoog te brengen, afhankelijk van de vloer van de carrosserie.
Selecteer het aantal vulplaatjes zodanig dat de vloerbekleding licht wordt samengedrukt.

Plaats de bevestigingsogen met hun originele schroeven terug in de oorspronkelijke posities.
Bereken het aantal benodigde vulplaatjes.

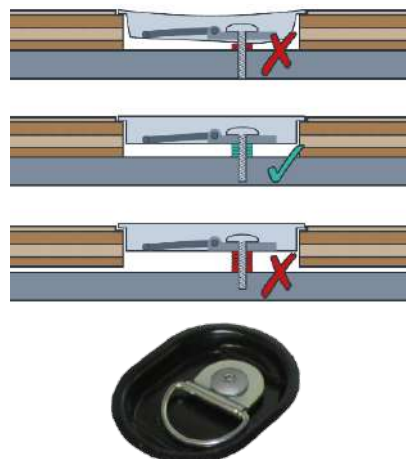

Afhankelijk van het model van de auto moet de vloerbekleding met 2x compressiehoeken aan het schot worden bevestigd.



Belangrijk!

Draai de originele schroeven vast met het vereiste aanhaalmoment.

- Het respectievelijke koppel is te vinden in de installatierichtlijnen van de fabrikant.

Bedrijfswageninrichtingen

Stap 3

Plaats de inrichting van de bestelwagen in het voertuig en zet het vast. Plaats het rechter- en linkerblok in het voertuig en bevestig de blokken **handvast** aan de aangegeven punten op de vloerbekleding en de zijbekleding van het voertuig.

Til de inrichting van de bestelwagen voorzichtig in het voertuig, **waarbij u erop let dat u ze niet op de vloerbekleding duwt, omdat dit krassen kan veroorzaken!**



Het blok bevestigen

Het blok aan de vloer/muur bevestigen

Draai alle schroeven in de vloer en de wand handvast.



Het blok aan de vloerbekleding van het voertuig bevestigen

Lichtgewicht staande voet
Zelfborgende schroef M8x20

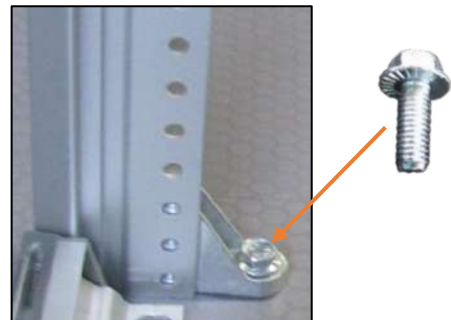

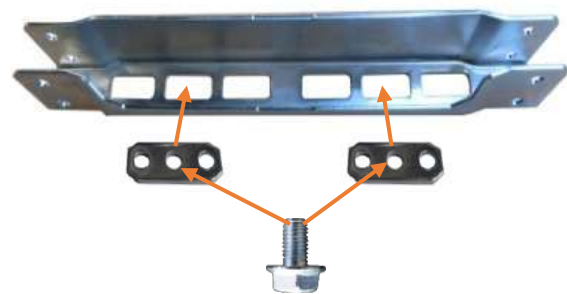

Rail voor vloerdiepte
Onderlegging
Zelfborgende schroef M8x14

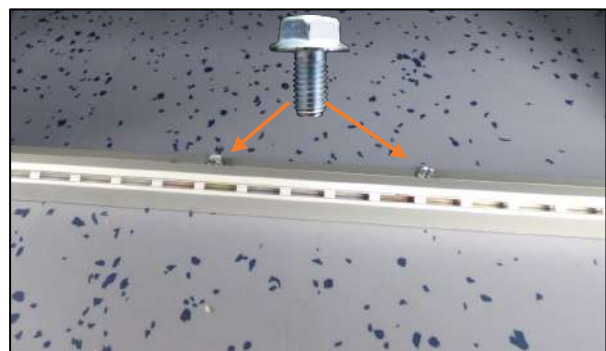

Vloer bevestigingsrail
Zelfborgende schroef M8x14



<p>Rail voor vloerdiepte Opstaand vloerprofiel Zelfborgende schroef M8x14</p>	
<p>Vloerbeugel Zelfborgende schroef M8x14</p>	

Het blok aan de linker-/rechterkant van het voertuig bevestigen

<p>Breng een intrekbare moer, vulplaatje of afstandsstuk aan de onderzijde aan voordat u deze bevestigt. Gebruik een M8-borgmoer met de EFI-steunen wanneer u deze aan de bevestigingsplaat bevestigt.</p>	
--	--

Bevestigen aan de zijbekleding

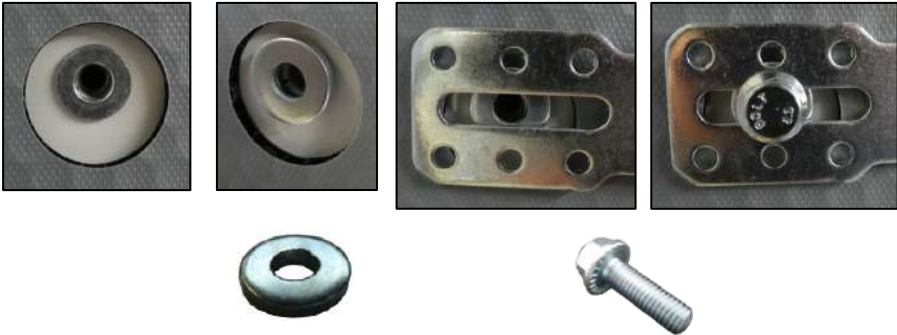
<p>Breng de onderlegging aan onder de EFI-steun en schroef deze vast. Onderlegging 8.4x21x4 Zelfborgende schroef M8x25</p>	
--	--

Bevestigen aan stangen / stijlen als intrekbare moeren zijn aangebracht

<p>Zelfborgende schroef M8x25</p>	
-----------------------------------	--

Bevestigen aan stangen / stijlen als de oorspronkelijke schroefdraad beschikbaar is

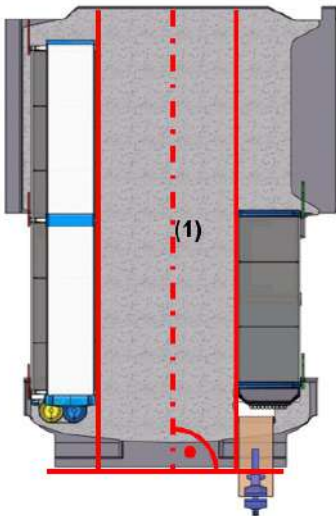
<p>Zodra alle blokken en installatieonderdelen handvast zijn bevestigd, kan het stellingsysteem van de bestelwagen eindelijk waterpas worden gesteld en permanent op zijn plaats worden bevestigd.</p>	
<p>Stel het blok en de bevestigingsonderdelen zodanig af dat alle aansluitingen spanningsvrij zijn en het blok loodrecht op de vloer staat.</p>	
<p>Plaats het blok en de bevestigingsdelen parallel aan de middenas van het voertuig (1). Het wordt afgeraden het blok uit te lijnen met de wand van het voertuig, omdat het conically naar het schot kan lopen.</p>	



Belangrijk!

Zorg ervoor dat de gespecificeerde aanhaalmomenten voor de schroefbevestiging worden aangehouden.

- **M5 = 4 Nm ±10%**
- **M6 = 7.5 Nm ±10%**
- **M8 = 20 Nm ±10%**

Als er andere aanhaalmomenten nodig zijn, staan deze vermeld in de instructies!

Plaatsen van de laden

Schuifladen installeren

Plaats beide telescopische schuiven terug in de geleiderails (B) en sluit de lade met gelijkmatige druk aan beide zijden (A).

Telescopische geleider 30 kg

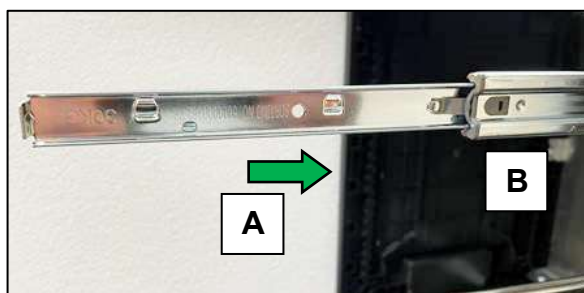

Telescopische geleider 60 kg / 90 kg

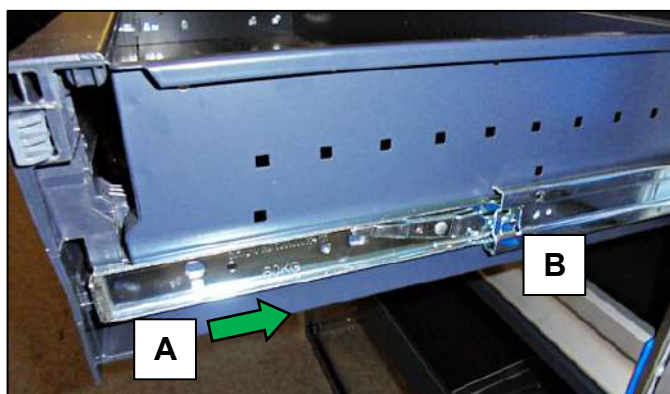

Installatie (blokaccessoires)



Informatie:

Raadpleeg de aparte installatiedocumentatie voor de installatie van lange componentbakken, vouwwerkbanken etc.

Accessoires, zoals slanghouders etc., kunnen naar behoefte afzonderlijk in het voertuig worden gemonteerd.

- Monteer de accessoires alleen op geschikte en voldoende stabiele plaatsen.
- Vraag uw plaatselijke Sortimo-vertegenwoordiger naar geschikt bevestigingsmateriaal.